

Montage- och skötselanvisning

Sefokåpa typ E

är en volymkåpa för uppfångning av matos som kompletteras med tilluftsdel för tillförsel av tempererad luft till lokalen.

E-delen

- leveras separat eller kompletterad med plåtsidor för att bilda en komplett enhet.
- är utförd av mattborstad rostfri plåt. Ingår undertak är detta i regel utfört av eloxerad aluminium.
- levereras i stora sektioner för enkelt montage.
- är flexibel i sin konstruktion och måttanpassad efter varje enskild order

tillval av kompletterande utrustning såsom belysning, filterhus, filterramar, frånluftsfläktar se separata anvisningar.

Montage

1. Kontrollera att alla detaljer enligt packsedel finns med i leveransen och är oskadade.
2. Märk ut kåpens placering i taket. Hur kåpan skall placeras i höjddled varierar, men normalt skall underkant kåpa placeras 2 m över färdigt golv.

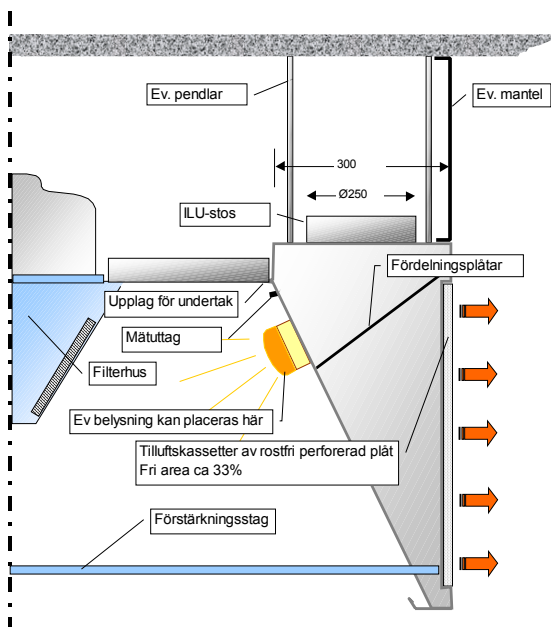

3. Beroende på kåpens storlek kan den sättas ihop före montage. (Längre sektioner än 3 meter levereras normalt inte) Mindre kåpor skruvas ihop helt i hörnen medan större hängs sektion för sektion och sammanfogas på plats.

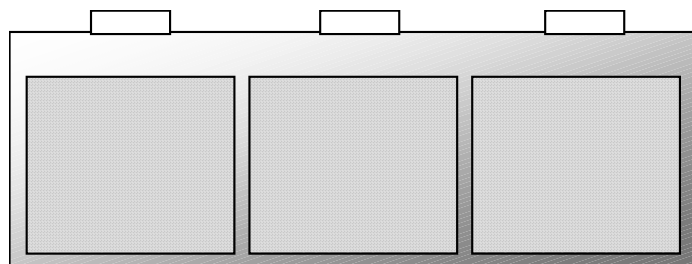

4. För att öka stabiliteten medleveras förstärkningsstag för varje tvärskarv, normalt ett var 3:e meter. Detta monteras när kåpsidorna hängts upp och skall skruvas samman.
5. Anslut ev. filterhus till frånluftskanal med hjälp av den medföljande motflänsen. Tätningslist (ingår ej) skall läggas mellan fläns och filterhus för god tätning. Filterhusets överkant bör ligga i nivå med kåpens uppläggningsprofil då denna utgör upplag för undertaket.

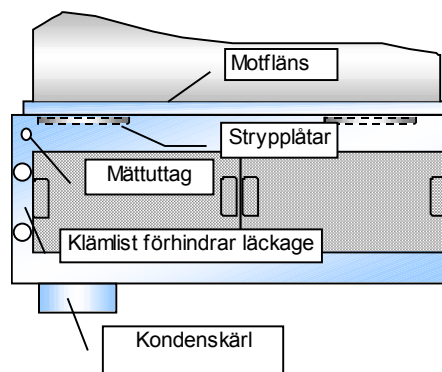

6. Har kåpan övertak monteras detta före ev. undertak. Ibland kan det vara nödvändigt att låsa taket med popnit eller plåtskruv och tätas noga.
7. Montera undertaket som består av spontade plåtprofiler. Ev. håltagning och kapning av profiler mot filterhus måste först göras.

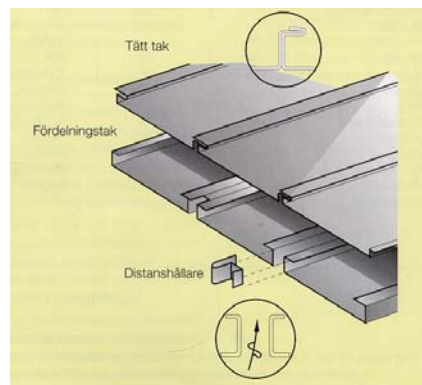

8. Montera armaturer.
9. Montera de invändiga fördelningsplåtarna.
10. Justera in flödet med hjälp av tilluftspjället.
11. Montera tilluftskassetterna och mät med hjälp av mätuttaget. Fri area i kassetter är ca 33%.

12. Montera filterceller i filterhuset. Notera att dessa har krok som hänger i ett omslag i överkanten av filterhuset. Tillse att klämlisten vid filtren är åtdragen för att undvika läckage.
13. Justera in flödet. Mätuttag finns. Montera vid behov medlevererad strypplåt.
14. Ta bort ev. skyddsfolie över plåtytor när montage är klart.
15. Rengör och putsa samtliga plåtytor.

Skötsel

Kåpan består av material som tål normalt förekommande rengöringsmedel. Var dock försiktig med armaturen och kontrollera att spänningen bortkopplats.

Torka kåpa och filterhus regelbundet in- och utvändigt med våt trasa och rengöringsmedel. För bästa resultat, eftertorka.

Tilluftskassetterna av perforerad rostfri plåt, kan om de får plats, köras i diskmaskin.

Filterkassetter läggs i ca 45°C varmt vatten med ett mildt lösningsmedel, t.ex. tvätt- eller diskmedel. Vid mycket svårt nedsmutsade filter kan avfettningsmedel användas. Om så erfordras, rengör med mjuk borste. Efter rengöring spolas de i varmt vatten, skaka och låt rinna av före återmontering.

Töm kondensbehållaren regelbundet.

Luftflöde och tryckfall över filter

TYP A,B 5025

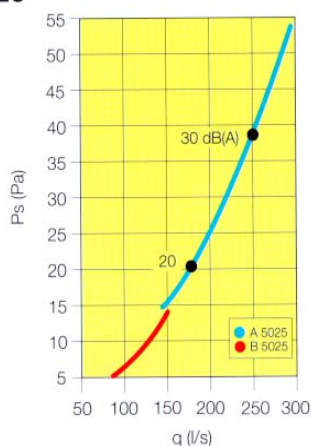

TYP A,B 5050

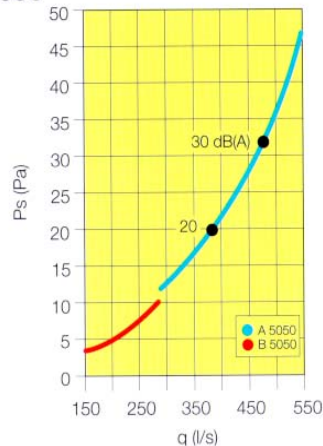

TYP F 5025

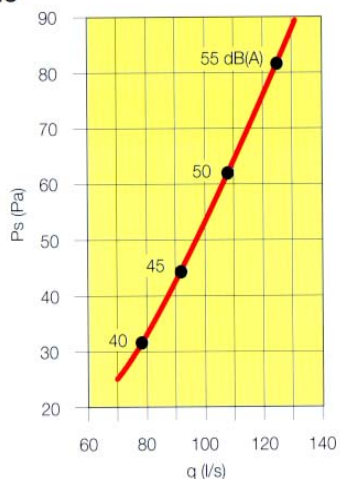

TYP F 5050

